



DOSATRON®

WATER POWERED DOSING TECHNOLOGY



AUTOMATICAMENTE SU PROCESO DE DISTRIBUCIÓN DE NUTRIENTES

El Sistema de Distribución de Nutrientes es un conjunto de dosificadores de alta calidad, conectados con kits de fácil configuración. El sistema se desenvuelve en diferentes ambientes, desde invernaderos hasta cultivos exteriores, permitiendo su instalación en cualquier aplicación.

El Sistema incluye los Dosificadores Dosatron de acción hidráulica, cuya tecnología de fiabilidad y precisión se ha mantenido por más de 40 años.

Con enfoque en un control de dilución total, personalizar su sistema es fácil, basado en su programa de nutrición. Estos sistemas le proporcionan mayor calidad, además de hacerle más fácil y exacto el proceso de mezclado y distribución de nutrientes.

- Automatice el proceso de Distribución de Nutrientes y reduzca errores
- Disminuya el costo de mano de obra y aumente las ganancias
- Resultados exactos consistentes
- Sin boquillas Venturi, no hay obstrucciones
- El concepto de kits modulares permiten la personalización del sistema para que se ajuste a cada aplicación

El Corazón de Nuestros Sistemas



Dosificador Dosatron Accionamiento Hidráulico

Impulsado por agua, sin uso de electricidad

Fácil de ajustar, solo gire el dial para establecer la dosis necesaria

Proporción volumétrica, asegura que la mezcla permanezca constante, independiente de variaciones en el flujo y la presión

Su tecnología de pistón mezcla el agua que pasa por el dosificador con el concentrado, para una mezcla homogénea



Dosificador Etatron Eléctrico

Bomba dosificadora controlada con microprocesador de bajo consumo

Dosificación consistente

Cabezal de solenoide PVDF

Diseño compacto

Material de construcción IP65 resistente al ácido

Dosificación programable, ajusta la frecuencia de dosificación dependiendo del flujo

Las Series del Sistema de Distribución de Nutrientes

Perfectas para: Nutrientes • Fertilizantes • Insecticidas • Fungicidas
Ácidos • Agentes de Remojo • Desinfectantes • Limpiadores

Serie Lo-Flo

- Sistema de Accionamiento Hidráulico - Kits de 3/4 de pulgada (Rango de flujo de 2 - 10 GPM)
- Sistema Micro-Doser - Kit de 3/4 de pulgada (Rango de flujo de 0.5 - 20 GPM)

Serie Hi-Flo

- Sistema de Accionamiento Hidráulico - Kits de 1 1/2 pulgada (Rango de flujo de 5 - 40 GPM)
- Sistema Micro-Doser - Kit de 1 1/2 de pulgada (Rango de flujo de 5 - 60 GPM)

Serie Mega-Flo

Rango de Flujo de 5 - 400 GPM

- Dosatron D20S - 100 GPM
NPT de 2 pulgadas
- Dosatron D132 - 132 GPM
NPT de 3 pulgadas
- Dosatron D400 - 400 GPM
Brida de 4 pulgadas

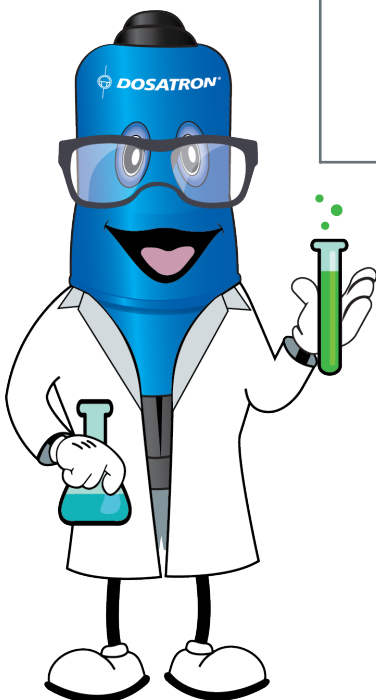

Nos esforzamos!

COMO FUNCIONA

Sistema de Accionamiento Hidráulico

Aplicaciones: Riego por Goteo • Cultivos Verticales • Riego en cobertura
Torres de Cultivo • Goteo de 8 Salidas • Llenado de Tanques de Depósito

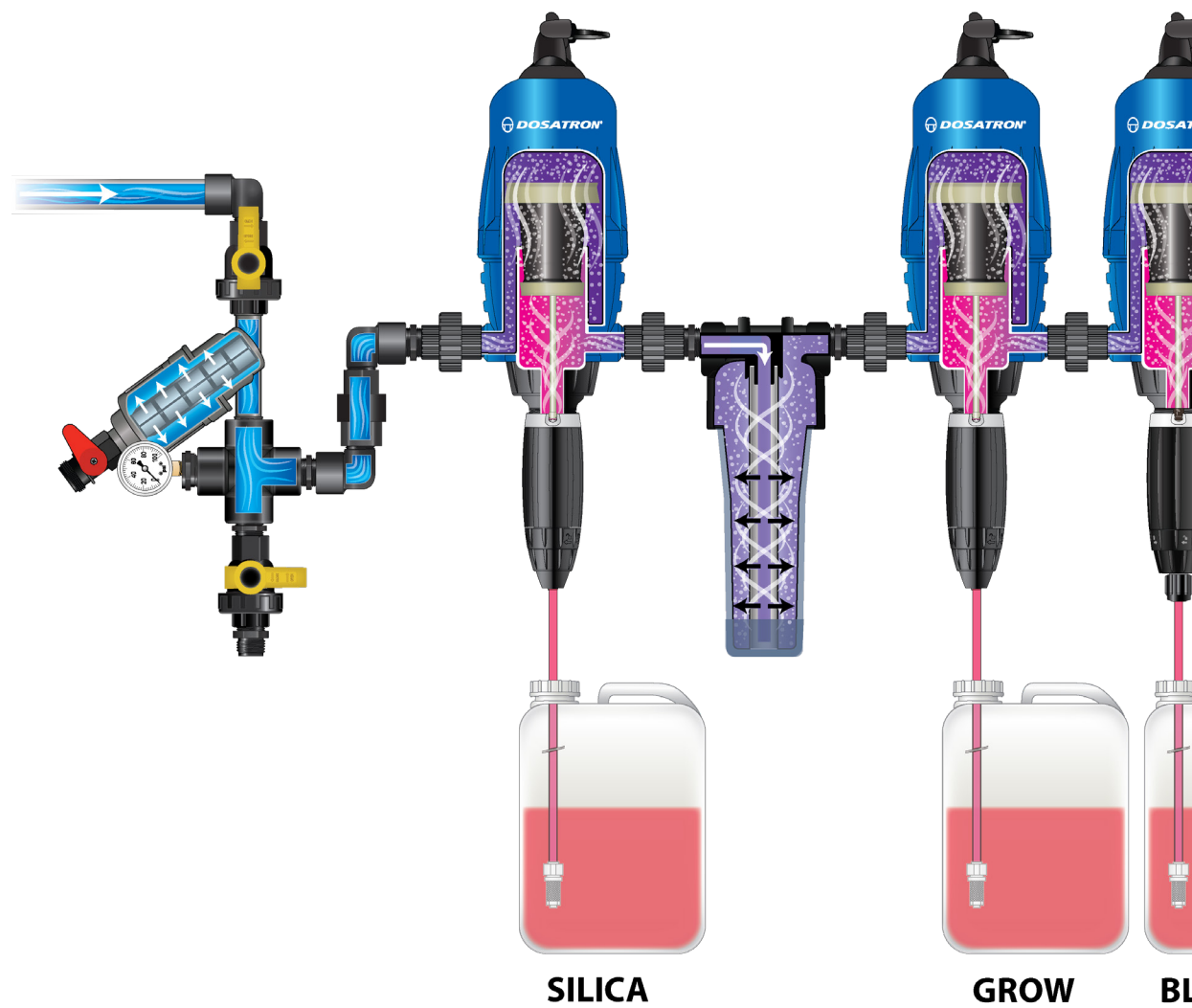

- Accionamiento hidráulico, ahorra energía
- Personalizable, se puede expandir agregando más dosificadores
- Funciona con varios sustratos y métodos de irrigación
- Fácilmente puede dosificar diferentes nutrientes, aditivos, o suplementos, mas un balanceador de pH, para una mezcla perfecta y homogénea
- Hace la tediosa tarea de “medir y vaciar” cosa del pasado, ahorrándole tiempo y dinero

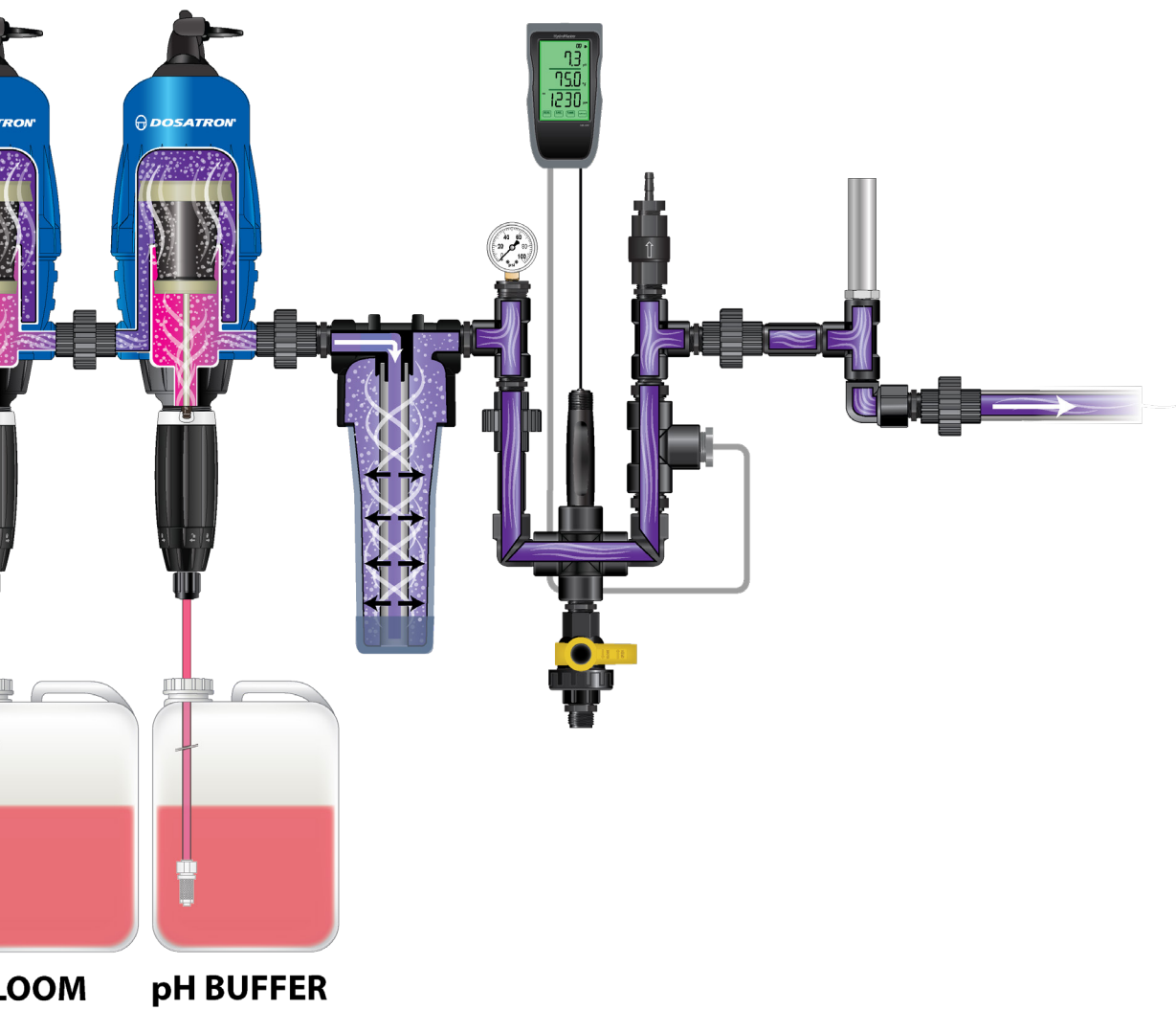

SERIE LO-FLO

Sistema de Accionamiento Hidráulico - 3/4 de pulgada

Como configurar su Sistema Lo-Flo con Dosatron y los Kits del Sistema de Distribución de Nutrientes personalizables

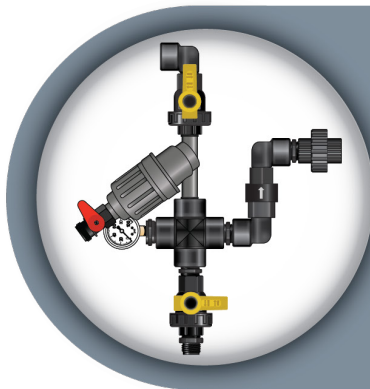

Kit Inicio Estándar - 3/4"

Este kit incluye todo lo necesario para el inicio de su Sistema de Distribución de Nutrientes.

Kit #: **HYKSTART-STD**

Para situaciones de mayor presión, utilice el Kit de Inicio Alta-Presión - Parte #: **HYKSTART**

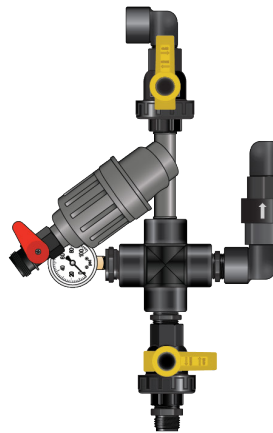

1



Kit Cámara de Mezclado - 3/4"

Este kit mejora la mezcla conforme va pasando a través de este. Necesario para silicatos!

Kit #: **HYKMC34**

2



Cobertura para la Cámara de Mezclado vendida por separado. Parte #: **MC34-SHADE

Si tiene alguna pregunta, CHATEE en [www](http://www.dosatron.com)

NOTA: Las instalaciones ilustradas

Es fácil

1. Determine la cantidad de productos que se van a dosificar, y su rango de aplicación
2. Determine los requisitos de flujo del sistema de riego que será alimentado por el Sistema de Distribución de Nutrientes
3. Elija los Dosatron adecuados consultando la **Tabla de Selección de Dosificador Dosatron**
4. Utilizando este gráfico, elija los kits del Sistema de Distribución de Nutrientes que necesita para construir su sistema de accionamiento hidráulico

Kit Supresor del Golpe de Ariete - 3/4"

Este kit protege el sistema del daño que pueden causar cambios abruptos de presión en la tubería.

Kit #: **WHA34-SS-KIT**

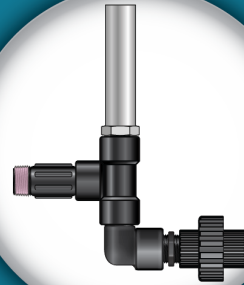

3



Kit Monitor - 3/4"

El monitor de nutriente mide y enseña la calidad de la mezcla, quitándole una preocupación de encima.

Kit #: **HYKMON**



4

DOSATRON[®]
An Ingersoll Rand Business

llame al **1-800-523-8499** o
dosatronusa.com

Las imágenes son solo una guía de referencia

*Múltiples opciones de Monitor disponibles

SERIE HI-FLO

Sistema de Accionamiento Hidráulico - 1 1/2 pulgada

Como configurar su Sistema Hi-Flo con Dosatron y los Kits del Sistema de Distribución de Nutrientes personalizables

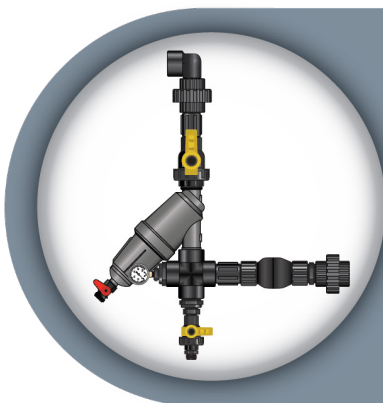

Kit Inicio - 1 1/2"

Este kit incluye todo lo necesario para el inicio de su Sistema de Distribución de Nutrientes.

Kit #: HYKSTART150

1

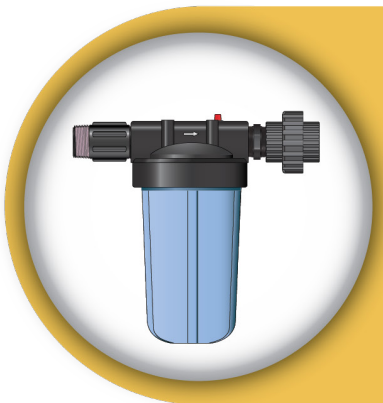
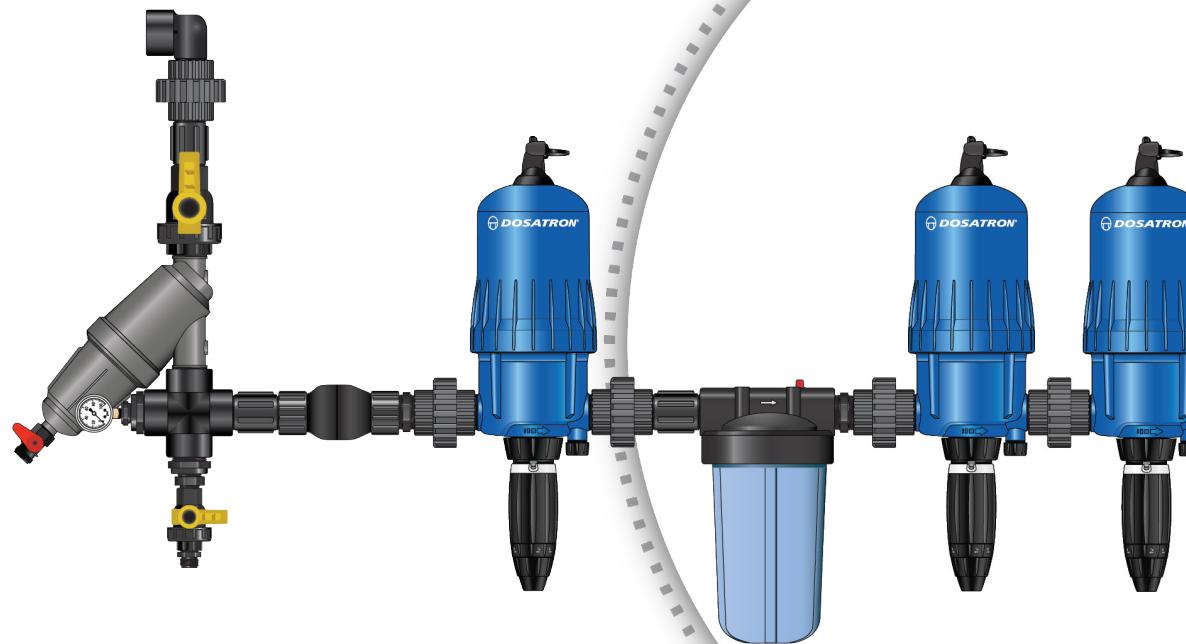

Kit Cámara de Mezclado - 1 1/2"

Este kit mejora la mezcla conforme va pasando a través de este. Necesario para silicatos!

Kit #: HYKMC150

2



Si tiene alguna pregunta, llame al CHATEE en www.dosatron.com

NOTA: Las instalaciones ilustradas son solo para fines de referencia.

Es fácil

1. Determine la cantidad de productos que se van a dosificar, y su rango de aplicación
2. Determine los requisitos de flujo del sistema de riego que será alimentado por el Sistema de Distribución de Nutrientes
3. Elija los Dosatron adecuados consultando la **Tabla de Selección de Dosificador Dosatron**
4. Utilizando este gráfico, elija los kits del Sistema de Distribución de Nutrientes que necesita para construir su sistema de accionamiento hidráulico

Kit Supresor del Golpe de Ariete - 1 1/2"

Este kit protege el sistema del daño que pueden causar cambios abruptos de presión en la tubería.

Kit #: WHA150-SS-KIT



3

Kit Monitor - 1 1/2"

El monitor de nutriente mide y enseña la calidad de la mezcla, quitándole una preocupación de encima.

Kit #: HYKMON150

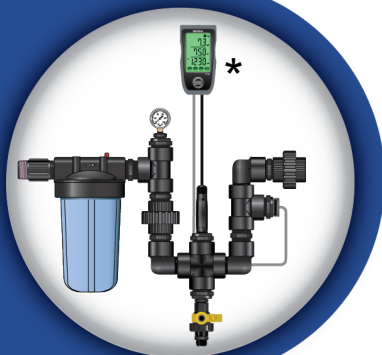

4

DOSATRON[®]
An Ingersoll Rand Business

llame al 1-800-523-8499 o
visite dosatronusa.com

Este gráfico es solo una guía de referencia

*Múltiples opciones de Monitor disponibles





TABLAS DE REFERENCIA

Use estas tablas para seleccionar los Dosificadores de Accionamiento Hidráulico Dosatron o las Bombas Dosificadoras Eléctricas Etatron para uso con su Sistema de Distribución de Nutrientes.





Para más información, o para ayuda seleccionando los dosificadores o los kits específicos para su aplicación, llame al **1-800-523-8499**, o CHATEE con nosotros en **www.dosatronusa.com**.

Tabla de Selección de Dosificador Dosatron

Para uso con la **Serie Lo-Flo** del Sistema de Accionamiento Hidráulico

Serie Lo-Flo Rango de Flujo: 2 - 10 GPM				
MODELO	D14MZ3000VFBPHY	D14MZ1000BPVFHY	D14MZ2VFBPHY	D14MZ10VFBPHY
RANGO DE INYECCIÓN	1.25 - 11 mL/gal 0.03 - 0.33%	3.75 - 37.5 mL/gal 0.1 - 1%	7.5 - 75 mL/gal 0.2 - 2%	37.5 - 375 mL/gal 1 - 10%
PRESIÓN MÁXIMA	85 PSI	85 PSI	85 PSI	85 PSI
CONEXIONES	3/4" NPT	3/4" NPT	3/4" NPT	3/4" NPT

Para uso con la **Serie Hi-Flo** del Sistema de Accionamiento Hidráulico

Serie Hi-Flo Rango de Flujo: 5 - 40 GPM				
MODELO	D40MZ3000BPVFHY	D40MZ1000BPVFHY	D40MZ2BPVFHY	D40MZ5BPVFHY
RANGO DE INYECCIÓN	1.25 - 7.5 mL/gal 0.03 - 0.2%	3.75 - 37.5 mL/gal 0.1 - 1%	7.5 - 75 mL/gal 0.2 - 2%	37.5 - 190 mL/gal 1 - 5%
PRESIÓN MÁXIMA	116 PSI	116 PSI	116 PSI	116 PSI
CONEXIONES	1 1/2" NPT	1 1/2" NPT	1 1/2" NPT	1 1/2" NPT

Los Dosatron incluye: Soporte de montaje, manguera de succión, filtro con peso, una unión*, y la guía de rápido inicio.
Por favor revise los principios de instalación básica para accesorios recomendados. TEMPERATURA MÁXIMA: 104°F (40°C).
*Cada dosificador incluye una unión para conectarse al próximo dosificador o kit

SISTEMA MICRO-DOSER

Series Lo-Flo y Hi-Flo del Sistema de Distribución de Nutrientes

El Micro-Doser Ultrasónico eOne de Etatron, puede inyectar productos súper concentrados y puede ser además integrado en un sistema de fertirrigación ya existente. Es capaz de alcanzar tasas de dilución requeridas por muchos productos de alto valor en el mercado.

Estos kits funcionan singularmente, o en combinación con el sistema de Accionamiento Hidráulico, para obtener ambos confiabilidad y funcionalidad en un solo sistema.

- Entre sus aplicaciones esta la dosificación de ácidos (bajo pH), cáusticos (alto pH), aditivos para la salud de las plantas, y productos para el tratamiento del agua
- Puede alcanzar una micro-dosificación de hasta 0.1 mL por galón, dependiendo del rango de flujo

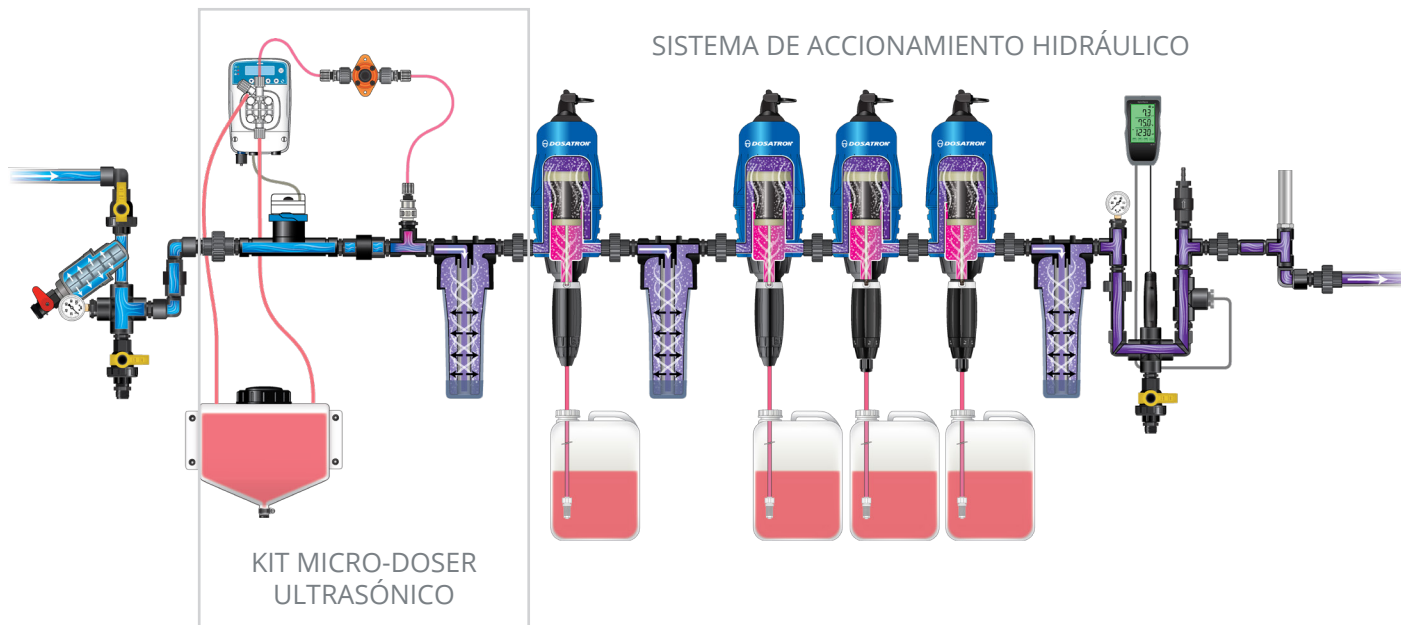

	Número de Kit	Descripción
	MDE0110MF.75KITUS	Kit Micro-Doser Ultrasónico Lo-Flo Kit Etatron eOne con sensor de flujo y válvula alivio de presión Conexiones - 3/4" NPT
	MDE0607MF1.5KITUS	Kit Micro-Doser Ultrasónico Hi-Flo Kit Etatron eOne con sensor de flujo y válvula alivio de presión Conexiones - 1 1/2" NPT

NOTA: Las instalaciones ilustradas son solo una guía de referencia

SERIE MEGA-FLO

Inyector de Accionamiento Hidráulico

Inyectores Químicos y de Fertilizante
Dosatron Serie Mega-Flo

D20S

100 GPM

Accionamiento Hidráulico - sin uso de electricidad

Volumétrico y proporcional

Perfecto para: Fertilizantes • Insecticidas • Fungicidas • Alguicidas
Nutrientes • Desinfectantes • Té de Compuesto Orgánico
Orgánicos • Ácidos



Rango de Dilución	1:500 - 1:50 (.2% - 2%)
Rango de Flujo de Agua	5 - 100 GPM
Rango de Presión en Operación	2 - 120 PSI
Material de Construcción	Aluminio (Azul Estándar)
Material de los Sellos	Viton®
Dimensiones	55" x 15" (con soportes); 42" x 15" (sin soportes)
Peso	47 lbs (21.4 kg)
Tamaño de Conexión	2" NPT
Temperatura Máxima	104 °F (40 °C)
Accesorios Recomendados	Filtro de malla de 200, válvula cheque

Las unidades incluyen: Soportes, bypass manual, tubo de succión transparente de 6 pies, filtro, purga de aire y manual de operación. TEMPERATURA MÁXIMA: 104 °F (40 °C)

MEGA-FLO SERIES

Inyectores de Accionamiento Hidráulico

Inyectores Químicos y de Fertilizante
Dosatron Serie Mega-Flo

D132

132 GPM

Accionamiento Hidráulico - sin uso de electricidad

Volumétrico y proporcional

Ajuste externo para el rango de inyección

Bypass incorporado

NPT de 3 pulgadas

El modelo de baja inyección (1:30,000) es perfecto para inyección directa de químicos para el tratamiento del agua



 **DOSATRON**[®]
An Ingersoll Rand Business

Perfecto para: Fertilizantes • Insecticidas • Fungicidas • Algucidas
Cloro • Desinfectantes • Tratamiento del Agua • Cáusticos • Ácidos

MODELO	D132MZ30000	D132MZ5000	D132MZ1
CAUDAL MÁXIMO	132 GPM	132 GPM	132 GPM
CAUDAL MÍNIMO	35.2 GPM	35.2 GPM	35.2 GPM
PORCENTAJE DE INYECCIÓN	0.003% - 0.03%	0.02% - 0.2%	0.1% - 1%
RANGO DE INYECCIÓN	1:30,000 - 1:3,000	1:5,000 - 1:500	1:1,000 - 1:100
RANGO DE PRESIÓN	7 - 87 PSI	7 - 87 PSI	7 - 87 PSI
CONEXIONES	3" NPT	3" NPT	3" NPT

Las unidades incluyen: Manguera de succión, filtro con peso, y la guía de inicio. TEMPERATURA MÁXIMA: 104 °F (40 °C)

SERIE MEGA-FLO

Inyectores de Accionamiento Hidráulico

Inyectores Químicos y de Fertilizante
Dosatron Serie Mega-Flo

D400

400 GPM

Accionamiento Hidráulico - sin uso de electricidad

Volumétrico y proporcional

Ajuste externo para el rango de inyección

Bypass incorporado

Brida de 4 pulgadas

Tecnología de Bifurcación



 **DOSATRON**[®]
An Ingersoll Rand Business

Perfecto para: Fertilizantes • Insecticidas • Fungicidas • Alguicidas
Nutrientes • Desinfectantes • Té de Compuesto Orgánico
Orgánicos • Ácidos

MODELO	D400MZ02	D400MZ05	D400MZ30000
CAUDAL MÁXIMO	400 GPM	400 GPM	400 GPM
CAUDAL MÍNIMO	110 GPM	110 GPM	110 GPM
PORCENTAJE DE INYECCIÓN	0.02 - 0.2%	0.1 - 0.5%	0.003 - 0.0125%
RANGO DE INYECCIÓN	1:5,000 - 1:500	1:1,000 - 1:200	1:30,000 - 1:8,000
RANGO DE PRESIÓN	7.25 - 116 PSI	7.25 - 116 PSI	7.25 - 116 PSI
CONEXIONES	Brida de 4 pulgadas	Brida de 4 pulgadas	Brida de 4 pulgadas
ACCESORIOS OPCIONALES	Kit de bridas (Kit #: D400FL-KIT) NPT hembra de 4 pulgadas	Kit de bridas (Kit #: D400FL-KIT) NPT hembra de 4 pulgadas	Kit de bridas (Kit #: D400FL-KIT) NPT hembra de 4 pulgadas

Las unidades incluyen: Bypass incorporado, ajuste de inyección externo. TEMPERATURA MÁXIMA: 104 °F (40 °C)

SERIE MEGA-FLO

Opciones de Instalación del D400

• INSTALACIÓN PARALELA

Permite un caudal de agua de 1,200 GPM

D400 x 3 - 1200 GPM

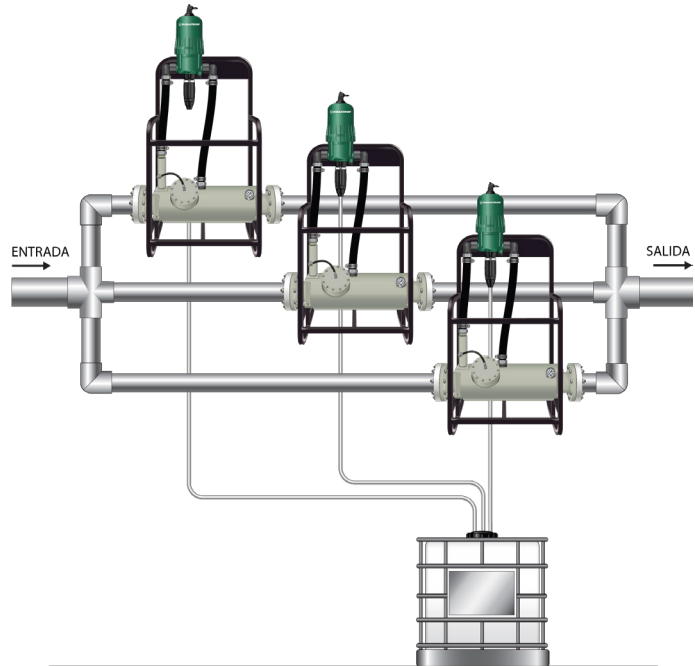

• INSTALACIÓN EN SERIE

Permite la dosificación simultánea de tres soluciones diferentes, a diferente concentración

D400 x 3 - 400 GPM

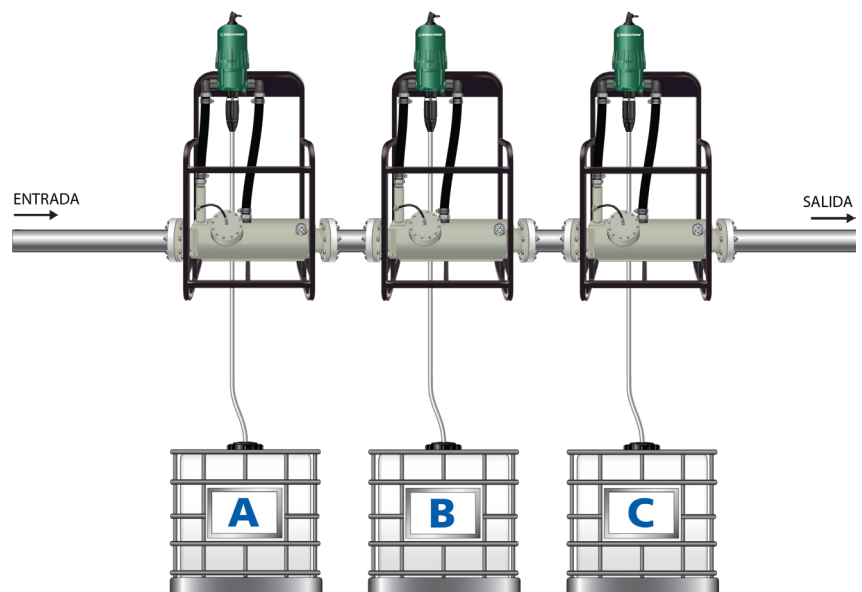

NOTA:

Las instalaciones ilustradas son solo una guía de referencia.

Por favor, cumpla con todos los requisitos de estado y locales, para la prevención de flujo de retorno.

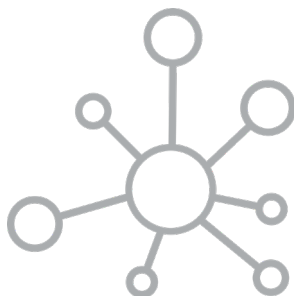

CONECTÉMONOS!

Para cualquiera pregunta o para **Recomendaciones Técnicas**, envíame un mensaje, o llámame!



CHRISTIAN SAMMY PAVA

Gerente Regional de Ventas - LATAM
Móvil o WhatsApp +1 (727) 283-4751
christian.pava@dosatronusa.com



DOSATRON[®]

An Ingersoll Rand Business